



**LG Electronics Magyar Kft.**

Cím: 1097 Budapest, Könyves Kálmán krt. 3/a.

Telefon: (06-1) 455-60-60

Fax: (06-1) 216-30-74

Ügyfélszolgálat: (06-40) 54-54-54

<http://www.lg.hu>

<http://mk.lgeaircon.com>

<http://lgacademy.csx.hu>

## LG Lakossági légkondicionálók 2011

Élvezze a nyugodt, csendes környezetet, a tiszta levegőt LG légkondicionálóval! Otthonunkban minden a kényelemtől szól, és valamennyien arra vágyunk, hogy az otthon a stílusos dizájn és az életmódunknak megfelelő intelligens technológia a tökéletes harmóniáját nyújtsa.

**Feltöltődés Önnek, felüdülés a környezetnek**

# Felfrissülés **JÓ LEVEGŐVEL**

A mai modern világban az optimális élet sok esetben környezetszennyezés árán valósul meg. Azonban az egészség és a jó közérzet két olyan érték, amelyekkel kapcsolatban nem szabad kompromisszumokat kötni.

Az LG megbízható és energiahatékony klímamegoldásokat kínál az Ön családja és vállalkozása számára egyaránt, így Önnek nem kell aggódnia a környezetszennyezés miatt.

Innovatív technológiáknak köszönhetően, klímaberendezéseink biztonságosan használhatók a háztartásokban, ugyanakkor irodai környezetben is költséghatékony megoldást kínálnak.

Az LG büszke környezetvédelemmel kapcsolatos tevékenységeire. A termeléstől a hulladék elhelyezésig kizárólag környezetbarát hűtőközeget és anyagokat használunk, hogy megőrizzük bolygónk tisztaságát a következő generációk számára.

A fenntartható környezetben való kényelmes élet minden LG termék fő ismérve.



Energia		Légtiondicionáló
Gyártó		
Külső egység		
Belső egység		
<b>Hatékonyabb</b>		
A		
B		
C		
D		
E		
F		
G		
<b>Kevésbé hatékony</b>		
<b>Önénergiahatékonysági Hűtési üzemmódban, kWh</b>		
<small>1000 órás üzemeltetésre számított teljesítmény, a hűtési üzemmódban, a hűtési teljesítmény és a teljesítmény arányában</small>		
<b>Hűtési teljesítmény kW</b>		
<b>Energiahatékonysági tényező</b>		
<small>Teljes terhelés mellett (mind hűtés, mind fűtés)</small>		
Típus	Csak hűtés	—
	Hűtés / Fűtés	—
	Légpótlás	—
	Vízűtés	—
<b>Fűtési teljesítmény kW</b>		
<b>Fűtési teljesítmény osztály</b>		
<small>A hatékonyabb a jobb hatékony</small>		
<b>Zajszint</b>		
<small>(dB(A) re 1 pW)</small>		
<small>További információk a termékismertetőben.</small>		
<small>EN14 szabvány</small>		
<small>Légtiondicionáló berendezés</small>		
<small>2002/76/EK. Az energiatagjelzési</small>		
<small>címkézésről szóló irányelv</small>		

A készülék energiahatékonysági osztálya hűtési üzemmódban:

- A** EER > 3,20
- B** 3,20 ≥ EER > 3,00
- C** 3,00 ≥ EER > 2,80
- D** 2,80 ≥ EER > 2,60
- E** 2,60 ≥ EER > 2,40
- F** 2,40 ≥ EER > 2,20
- G** 2,20 ≥ EER

A készülék energiahatékonysági osztálya fűtési üzemmódban:

- A** COP > 3,60
- B** 3,60 ≥ COP > 3,40
- C** 3,40 ≥ COP > 3,20
- D** 3,20 ≥ COP > 2,80
- E** 2,80 ≥ COP > 2,60
- F** 2,60 ≥ COP > 2,40
- G** 2,40 ≥ COP

Formatervezési díj



reddot design award



Good Design Mark



**Feltöltődés Önnek, felüdülés a környezetnek**



# ARTCOOL

## INVERTER V

Stílus és tökéletesség

Nagyon jó energiahatékonyság

A világon a legcsendesebb (19dB)

Gyors és egyszerű szerelés!



Tükör



Ezüst



Fehér



# ARTCOOL **INVERTER V**

## Alpa Style formaterv

A könnyed Alpha Style dizájn hozzáad otthonának értékéhez.  
Nem csak üdítően hatékony, hanem páratlanul elegáns is.

### Új DNA

DNA beállítás  
Kifejező stílus



### Finom, és mégis nagy teljesítményű

Karakteres vonalvezetés



### Hi-tech formavilág

A precíziós technológia  
érzetét kelti  
A megengedhető elegancia



### Alpa Style formaterv



### Edzett üveg

Csillogását és fényét hosszú időn át megtartja, nem kopik, nem halványul.



### Levegő bevezetés áramoltatás

Magával ragadó vonalvezetés a homlokpaneltől egészen a berendezés alsó lapjáig.



### Krómozott élek

Finom, ugyanakkor erős, tartósságra tervezett kialakítás.



### Magas fényerejű LED

Elegáns kijelző fehéren megvilágított élekkel.

























# LG Lakossági légkondicionálók 2011

## 2011-es termékválaszték

ARTCOOL Gallery <small>INVERTER V</small> <small>Best of Efficiency</small>	ARTCOOL <small>INVERTER V</small> <small>Best of Efficiency</small>	Maestro <small>INVERTER V</small> <small>Best of Efficiency</small>	NOVA <small>INVERTER V</small> <small>High Efficiency</small>	HERO <small>INVERTER V</small> <small>Smart Efficiency</small>	Big capa <small>INVERTER V</small> <small>Smart Efficiency</small>	BIO
						
A09AW* 2.5 Kw A12AW* 3.5 Kw	CA09AW* 2.5 Kw CA12AW* 3.5 Kw CA18AW* 5.3 Kw CA24AW* 7.0 Kw	S09AQ 2.5 Kw S12AQ 3.5 Kw	E09SQ 2.5 Kw E12SQ 3.5 Kw E18SQ 5.3 Kw E24SQ 7.0 Kw	CS09AF 2.5 Kw CS12AF 3.5 Kw	S30AW 8.8 Kw S36AW 10.5 Kw	K09AH 2.5 Kw K12AH 3.5 Kw K18AH 5.3 Kw K24AH 7.0 Kw

Tervezési koncepció	Hi-tech és modern		Egyszerű és letisztult				
	2.5 Kw	Hűtés A/Fűtés A	Hűtés A / Fűtés A (4.6) (4.6)	Hűtés A/Fűtés A (4.6) (4.6)	Hűtés A/Fűtés A (4.2) (4.2)	Hűtés A/Fűtés A (4.1) (4.1)	Hűtés A/Fűtés B
	3.5 Kw	Hűtés A/Fűtés A	Hűtés A / Fűtés A (4.0) (4.2)	Hűtés A/Fűtés A (4.0) (4.2)	Hűtés A/Fűtés A (3.5) (3.8)	Hűtés A/Fűtés A (3.3) (3.7)	Hűtés A/Fűtés B
	5.3 Kw		Hűtés A / Fűtés A (3.5) (3.8)		Hűtés A/Fűtés A (3.5) (3.8)		Hűtés C/Fűtés D
	7.0 Kw		Hűtés A / Fűtés A (3.2) (3.6)		Hűtés A/Fűtés A (3.2) (3.6)		Hűtés D/Fűtés E
	8.8 Kw					Hűtés B/Fűtés C	
10.5 Kw					Hűtés B/Fűtés C		
Légszállítás	Optimalizált, 2-utas légáramlás hűtéshez és fűtéshez						
	Irányszabályzás	3D légáram	6 függőleges fokozat / 5 vízszintes fokozat		Automata légtérelés / leállítás		
Szűrőtisztítás	Antiallergén szűrő	BAF-tanúsítvány					
	Mosható szűrő						
	Plazma szűrő						
	Háromszoros levegő szűrő						
Beltéri zajszint csak a „9k,12k” modellek esetében	A világ legalacsonyabb zajszintje, <b>19dB</b>				20dB		
Felszerelés és szerviz	Gyors és könnyű felszerelés (tartóval)						

## LG lakossági légkondicionálók

	ARTCOOL Gallery <small>INVERTER V</small>	ARTCOOL <small>INVERTER V</small>	Maestro <small>INVERTER V</small>	NOVA <small>INVERTER V</small>	HERO <small>INVERTER V</small>	Big capa <small>INVERTER V</small>	BIO	
								
	A09AW* 2.5 Kw A12AW* 3.5 Kw	CA09AW* 2.5 Kw CA12AW* 3.5 Kw CA18AW* 5.3 Kw CA24AW* 7.0 Kw	S09AQ 2.5 Kw S12AQ 3.5 Kw	E09SQ 2.5 Kw E12SQ 3.5 Kw E18SQ 5.3 Kw E24SQ 7.0 Kw	CS09AF 2.5 Kw CS12AF 3.5 Kw	S30AW 8.8 Kw S36AW 10.5 Kw	K09AH 2.5 Kw K12AH 3.5 Kw K18AH 5.3 Kw K24AH 7.0 Kw	
Vírus	 Plazma szűrő	●	●	●	-	-	●	●
	 Automatikus tisztítás	●	●	●	●	●	●	●
Allergia	 Antiallergén szűrő	-	●	●	-	●	-	-
	 Háromszoros levegő szűrő	-	●	●	●	●	●	-
Szegmentálás	 NCB szűrő	-	●	●	●	-	-	-
	 2-irányú pártázás	●	-	-	●	●	-	●
Kényelmi megoldások	 4-irányú pártázás	-	●	●	-	-	●	●
	 Vízszintes terelőlap beállítási lehetőség	-	●	●	-	-	-	-
	 Független zsalu beállítási lehetőség	-	●	●	-	-	-	-
	 Energia-takarékos hűtési üzemmód	●	●	●	●	●	●	-
	 Jet Cool	●	●	●	●	●	●	●
	 Vezeték nélküli távirányító	●	●	●	●	●	●	●
	 Alvás automata üzemmód	●	●	●	●	●	●	●
	 24 órás KI/BE kapcsolás időzítés	●	●	●	●	●	●	●
	 Aranybevonatos korrózióvédelem hőcserélő	●	●	●	●	●	●	●
	 Automatikus újraindulás	●	●	●	●	●	●	●
Megbízhatóság	 Multi Rendszer	-	●	-	●	●	●	●

# Tartalom

## Megoldások egy jobb élethez

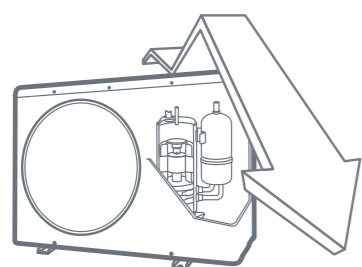

EGYEDÜLÁLLÓ TERMÉKJELLEMZŐK

**Gazdaságos INVERTER V**

14-15

EGYEDÜLÁLLÓ TERMÉKJELLEMZŐK

**Csendes működésű  
Multi rendszerek**

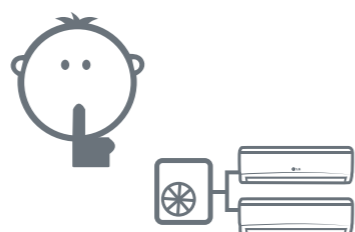

16-17



EGYEDÜLÁLLÓ TERMÉKJELLEMZŐK

**Gyors és egyszerű beépítés**

18-19

EGYEDÜLÁLLÓ TERMÉKJELLEMZŐK

**Egészséges levegő**

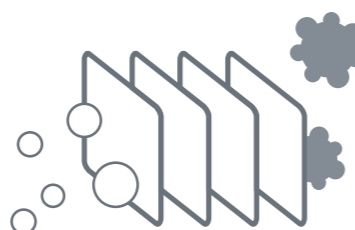

20-23

## LG Lakossági légkondicionálók 2011

**ARTCOOL INVERTER V**  24

**Maestro**  28

**NOVA**  30

**HERO**  34

**Big capa INVERTER V**  36

**BIO**  38

**Méreték** 40

**Tartozékok** 44

EGYEDÜLÁLLÓ TERMÉKJELLEMZŐK

# Gazdaságos

## INVERTER V

## DC inverteres technológia

Az inverteres technológia a motor és a kompresszor sebességét együtt szabályozza. A leállítás és újraindítás nélküli üzemmód javítja a készülék hatásfokát és megnöveli az alkatrészek élettartamát.

Mindezen fejlesztéseknek köszönhetően az inverteres légkondicionálók kevésbé hajlamosak a meghibásodásra, üzemeltetésük olcsóbb, a kültéri egységük pedig halkabb, mint a hagyományos egységeké.

Az LG forradalmian új inverteres rendszerével 60%-kal kisebb energiafelhasználású, halk, ugyanakkor nagy teljesítményű berendezéseket kínál.

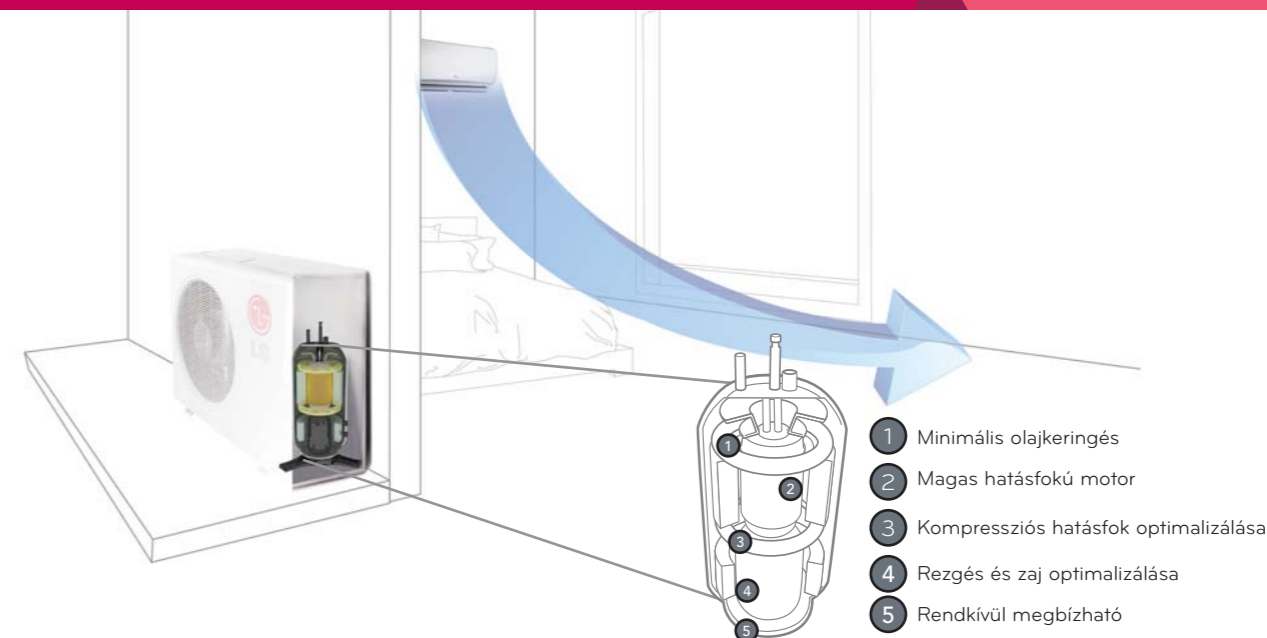

### Energiamegtakarítás

Az LG DC inverter technológiájával akár **66% energiát** takaríthat meg.

A globális felmelegedés káros hatásának csökkentése miatt a hőszivattyús termékek energiatakarékos működésüknek köszönhetően az utóbbi időben jelentős figyelmet kaptak.

Az inverteres hőszivattyús termékek összehasonlíthatatlanul energiahatékonyabban működnek, mint az állandó sebességű nem inverteres készülékek. Következésképp az LG DC Inverter termékek segítségével a hűtésnél 57%-os, a fűtésnél 66%-os energia-megtakarítás érhető el.

Mindezekon túl, a hatékony inverteres rendszerek használóinak nem kell aggódnuk a káros CO2 kibocsátás miatt.

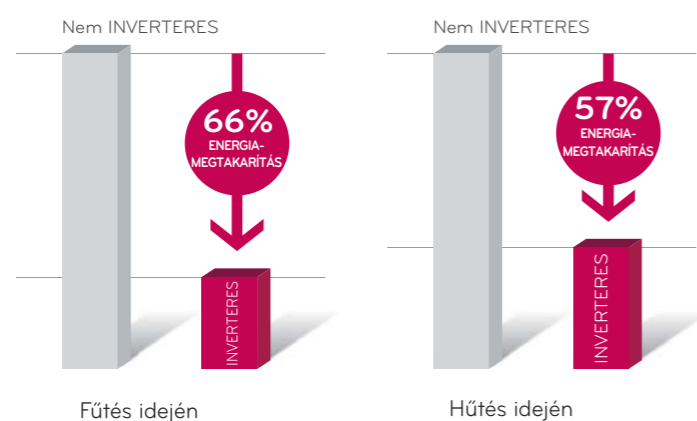

Inverteres modell : S12AQ & CS12AQ / Nem Inverteres modell : S12AHP  
 1) A beállítási hőmérséklet eléréséhez szükséges teljes villamosáram-fogyasztás összehasonlítása fűtésnél (LG házi vizsgálat) Tesztfeltételek - Külső hőmérséklet: 4°C / Beállítási hőmérséklet: 23°C  
 2) A teljes Halmozott villamosáram-fogyasztás összehasonlítása 2 hónapos hűtési periódusban (LG saját vizsgálat) Tesztfeltételek - Beállítási hőmérséklet: 27°C



### Erősebb

Nagy teljesítményű, szénkefe nélküli DC (BLDC) kompresszor

Az LG inverteres légkondicionálói neodímium mágneses BLDC motoros kompresszorral kerülnek forgalomba. Ezáltal a hagyományos AC motoros inverteres kompresszoroknál hatékonyabbak.

### Fokozott maximális hűtő- és fűtőteliesség

Az LG Új DC invertere tovább fokozza az alap hűtési és fűtési teljesítményt, így többé nem kell aggódnunk a tikkasztó nyári vagy a dermesztően hideg téli időjárás miatt sem. A hűtőteliesség 15%-kal javult, a fűtési teljesítményt pedig 30%-kal fokoztuk.

#### 15%-kal javult (Hagyományozhoz képest)

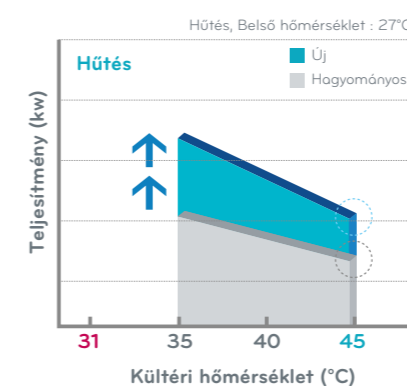

• Az elviselhetetlen nyári külső hőmérséklet ellenére a fokozott teljesítményű légkondicionáló hűvös klímát biztosít.

#### 30%-kal javult (Hagyományozhoz képest)

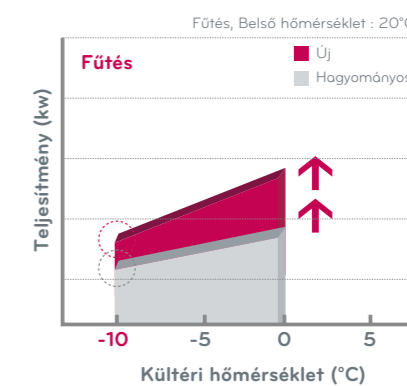

• A légkondicionáló még -10°C külső hőmérséklet mellett is megőrzi fűtőkapacitását.



EGYEDÜLÁLLÓ TERMÉKJELLEMZŐK

# Élvezze a csendet



## Csendes

A skew fan (csavar ventilátor) technológia áttörés a csendes légszállítás terén

Az inverter technológia, a BLDC motor technológia és az LG egyedülálló új Skew Fan technológiája a világ legalacsonyabb, 19 dB-es zajszintjét érte el. Az új Éjszakai üzemmódnak köszönhetően otthonát többé nem terhelik a légkondicionáló keltette zajok.



Minimális zajkibocsátás. Fokozott nyugalom. Az LG új beltéri egysége azt a nyugalmat nyújtja Önnek, amire vágyik.



Hagyományos ventilátor



A ventilátorlapátok a stabilizátor lemezekkel párhuzamosak (vonal menti átfedés)  
 • Jelentős pillanatnyi nyomásváltozás

Skew Fan



A ventilátorlapátok a stabilizátor lemezekkel szöveget zárnak be (pontoszerű találkozás)  
 • Csekély pillanatnyi nyomásváltozás



## Alvás üzemmód

Egyetlen gombnyomással beállítható, hogy a légkondicionáló berendezés csendes, nyugodt alvást biztosítson a ventilátor fordulatszámának csökkentésével, a vezérlő fényei kikapcsolásával, illetve az optimális hőmérséklet megválasztásával.

EGYEDÜLÁLLÓ TERMÉKJELLEMZŐK

# Multi System

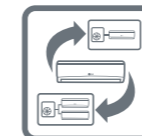

## Kompatibilis az Inverter Multi rendszerrel

Különösen praktikus a raktárházak irodáiban, mert a NOVA légkondicionálót használni tudja az LG Multi System inverter beltéri egységeként is.

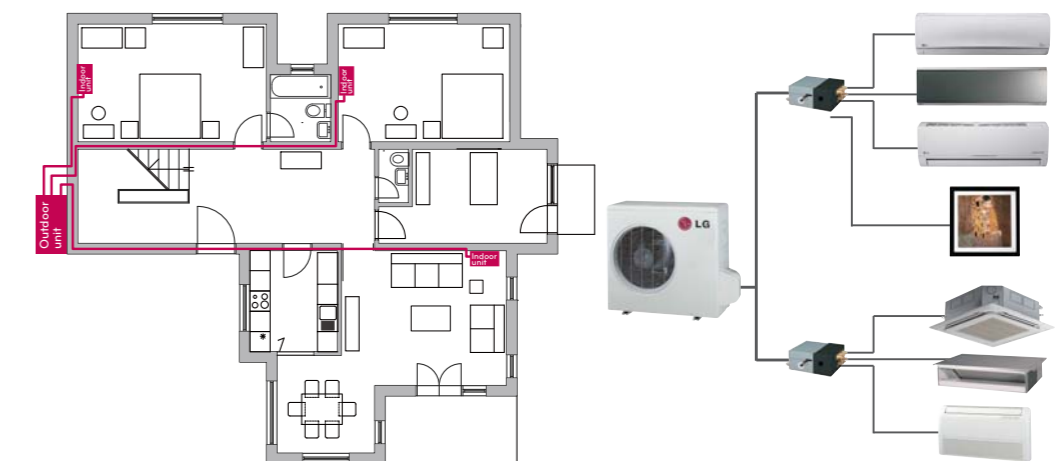

A Multi rendszerhez összesen 10 beltéri egység csatlakozatható

### ARTCOOL Inverter

2.5 Kw 3.5 Kw 5.3 Kw 7.0 Kw



### NOVA

2.5 Kw 3.5 Kw 5.3 Kw 7.0 Kw



### Hero

2.5 Kw 3.5 Kw



## EGYEDÜLÁLLÓ TERMÉKJELLEMZŐK

# Gyors és egyszerű szerelés

## Gyors és egyszerű szerelés

Az LG beltéri egységek leválasztható alsó burkolatuknak köszönhetően az egység szétszerelése, illetve ideiglenes alátámasztás alkalmazása nélkül telepíthetők. Az LG szabadalmaztatott támaszával a telepítést egy személy is el tudja végezni.



### Felhasználóbarát beltéri egység szerelőlap

Az LG készülékek szélesebb szerelő lemezének köszönhetően a szerelési idő lerövidülhet. A fedlapba szerelési gyorssegédlet van belemarva, így a beszerelés közben nem kell a kézikönyvet forgatni.

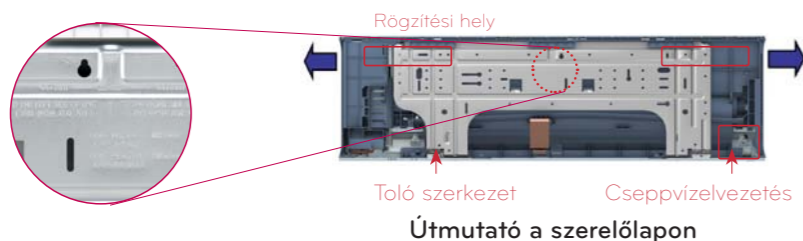

### Könnyen szétszedhető burkolat

Az LG beltéri egységek leválasztható alsó burkolatuknak köszönhetően az egység szétszerelése, illetve ideiglenes alátámasztás alkalmazása nélkül telepíthetők. Az LG szabadalmaztatott támaszával a telepítést egy személy is el tudja végezni.

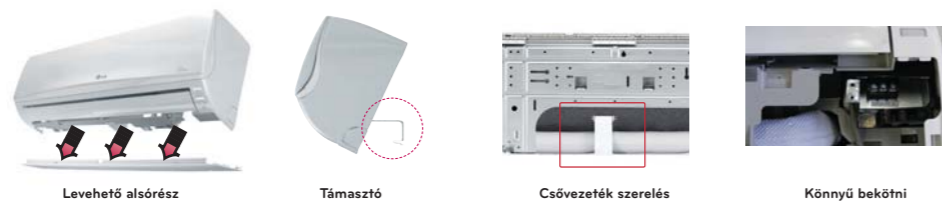

### Tartó akasztó

A tartó akasztó megkönnyíti a szerelést.



### Több hely a csöveknek

A tágasabb hely megkönnyíti a szerelést.

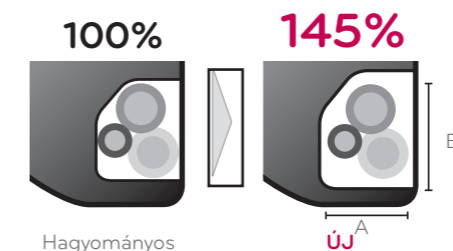

	LG	Egyéb termék A	Egyéb termék B	Egyéb termék C
A(mm)	67.7	50.0	60.0	45.0
B(mm)	72.0	80.0	70.0	70.0
%	116%	95%	100%	75%



### A kültéri egység szervízszelepei könnyebben hozzáférhetők

A szervízszelepek magasabban, könnyebben hozzáférhető helyen vannak elhelyezve, megkönnyítve ezáltal például az ablakon át oldalfalra kihelyezésre kerülő kültéri egységek beüzemelését és szervizelését.

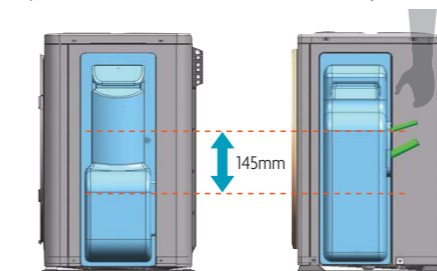

### Feltöltés nélküli rendszer

Az LG speciális kompresszoros rendszerével telepítéskor 2m - 12,5m hosszúságú vezetékhalózat esetén nincs szükség hűtőközeg utántöltésre.



EGYEDÜLÁLLÓ TERMÉKJELLEMZŐK

# Egészséges levegő

## LG 4-utas védelmi rendszer

Az LG világszerte innovatív technológiájáról ismert. Az LG a 4-utas védelmi rendszere segítségével az iparágban betöltött vezető szerepét őrzi meg azáltal, hogy olyan megbízható légkondicionáló rendszereket gyárt, amelyek egészségvédelmi szempontból felülmúlják a felhasználók elvárásait.

Az LG egy olyan, az átlagosnál jobb négylépcsős egészségvédelmi rendszert kínál Önnek és családjának, amely összegyűjti, megsemmisíti, ionizálja és eltávolítja a vírusokat, megakadályozva azok terjedését.

Az otthoni környezet jelentsen biztonságot Önnek és családjának.  
Az LG-vel az egészsége jó kezekben van.

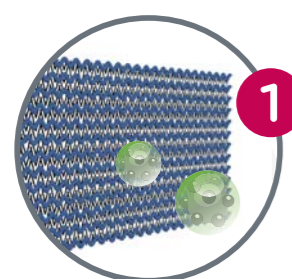

### 1 Szűrőrendszer

A antivírus és antiallergén szűrő segítségével az LG légkondicionáló kiszűri a levegőbe került vírusokat, mint pl. a H1N1-et, bizonyos modelleknél.

» **Antiallergén és antivírus szűrő**

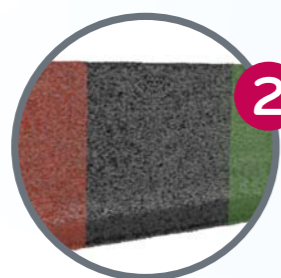

### 2 Szagtalanítás

Az LG három rétegű levegő szűrője három különböző szerves betétet tartalmaz, amelyek megkötik a kellemetlen szagokat, így biztosítva az állandó frissességet otthonában.

» **Háromszoros levegő szűrő**

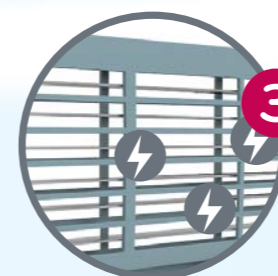

### 3 Megsemmisítés

A plazma szűrő szabadalmaztatott elektromos mezője elégeti a porrészecskéket, ezáltal elpusztítja a baktériumokat.

» **Plazma szűrő**



### 4 Automatikus tisztítás

Az LG öntisztító rendszerével megakadályozza a páralecsapódást a berendezésen belül, így elejét veszi a baktériumok elszaporodásának, és a készülék nem válik kellemetlen szagok forrásává.

» **Automatikus tisztítás**

## EGYEDÜLÁLLÓ TERMÉKJELLEMZŐK

## Egészséges levegő

## Szűrés

A légkondicionáló a levegővel együtt beszívja a szálló port is, amely megtapad a légszűrő felületén.



## Antivírus és antiallergén szűrő

Az antiallergén szűrő olyan enzimeket tartalmaz, melyek elpusztítják az allergéneket, valamint a szerves, ill. szervesetlen károsanyagokat. Amikor a levegő áthalad a szűrőn, az allergének megtapadnak annak felületén, melynek proteinjai végül deaktiválják azokat.

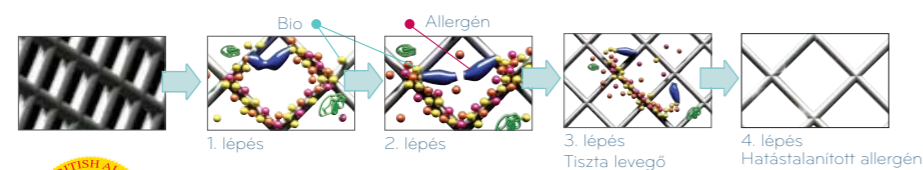

BAF-tanúsítvány



Szerves/szervesetlen kötőanyag

## Szagtalanítás

A plazma szűrő szabadalmaztatott elektromos mezője elégeti a porrészecskéket, ezáltal elpusztítja a baktériumokat.



## Háromszoros levegő szűrő

A háromszoros szűrő különféle szervesanyag tartalmú szűrőbetéteket tartalmaz, melyek megakadályozzák a rossz közérzet, valamint a szem- illetve nyakfájás kialakulását. Van közöttük formaldehidet lekötő szűrő is (a formaldehid felelős az ún. „új ház” szindrómáért, de okozhat bőrgyulladást, hányingert és tüdőgyulladást is). Végül olyan szűrőbetéteket tartalmaz, amely a közönséges szagokat köti meg, melyek a migrén és krónikus fejfájás okozói lehetnek.



- A vörös szűrő megszűri a dohányfüstöt, valamint a különböző élelmiszerszagokat.
- A fekete szűrő kiszűri az építkezés, illetve a lakásfelújítás során keletkező különböző anyagokat (pl.: formaldehid).
- A kék szűrő megszűri a különböző illékony vegyi anyagokat, mint például a friss festékszagot.

- 1 A VOC-szűrő kiszűri a szőnyegekből, festékekből, tisztítószerkekből, bútorkból stb. származó illékony szerves vegyületeket (VOC = Volatile Organic Chemical - illékony szerves vegyület).
- 2 A formaldehid szűrő kiszűri a formaldehidet, az „új ház” szindróma leggyakoribb okozóját, megelőzve a bőrgyulladást, a hányingert és a tüdőgyulladást.
- 3 A hagyományos szűrő kiszűri a szagokat, amelyek migrént és állandó fáradtságot okozhatnak.

## Megsemmisítés

Az elektromos mező elégeti, ezáltal megsemmisíti az apró porszemcséket.



## Plazma szűrő

Az LG által kifejlesztett egyedülálló PLAZMA légtisztító rendszer nemcsak a mikroszkopikus szennyezőanyagokat és a port távolítja el, hanem a füstöt, az állati szőrt, házi atkákat és polleneket is, megakadályozva ezzel az asztmátikus jellegű allergiás megbetegedéseket.

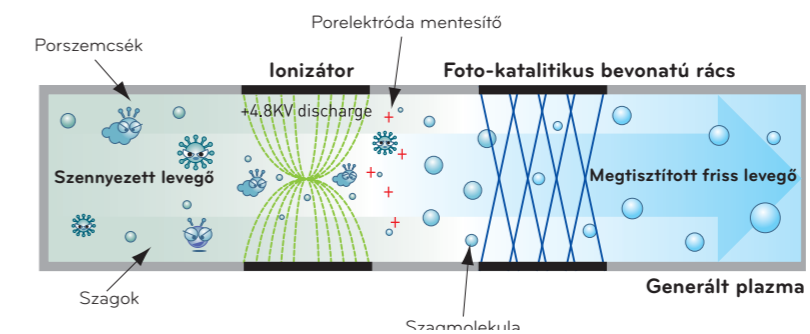

## Automatikus tisztítás

A légkondicionáló az öntisztítás funkciónak köszönhetően tiszta és baktériummentes marad.



## Automatikus tisztítás

A légkondicionálók „szagának” fő oka a beltéri egység hőcserélőjén megtelepedő penész. Ha a készüléket hűtési üzemben hagyományos módon kapcsoljuk ki, a penészgombák és baktériumok megtelepedhetnek a hőcserélő nedves felületén. Az automatikus tisztítási funkció kiszárítja a nedves hőcserélő felületét, megakadályozva ezzel a penész megtelepedését.

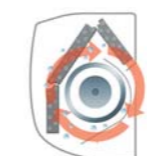

## 1. Lépés

A hőcserélőt halk légáramlással szárítva, eltávolítja a lemezein lecsapódott párát. A tisztítás az „Auto Clean” (Öntisztítás) nyomógomb megnyomásával indul, a hűtési ciklus befejeztével.

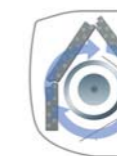

## 2. Lépés

Így a neo plasma plus légtisztító rendszer megszünteti a penész kialakulásának okát. Az öntisztítás üzemmód 30 perc alatt kiszárítja a légkondicionáló beltéri egységének belsejét.

ARTCOOL

ARTCOOL Gallery **INVERTER V**

Az LG ART COOL kétségtelenül megszépíti életterünk.  
A világszerte elismert kifinomult dizájn magára vonja a figyelmet. Az erőteljes hűtés pedig elkápráztat. Töltsük be a teret az ART COOL kellemesen hűvös fuvallatával és magas szintű formavilágával.



## A09AW1 A12AW1

- NEO Plazma
- Korrózióálló Gold Fin bevonatú kültéri egység
- Automatikus tisztítás
- Cserélhető homlokpanel-kép
- 3-dimenziós légáram
- Könnyedén kezelhető távvezérlő



Minta



Használja légkondicionálóját képeretként! A homlokpanel-képet bármikor kicserélheti kedve szerint akár saját fotóira, képeire!

## Műszaki adatok

Modell	BELTÉRI EGYSÉG		A09AW1 NF2		A12AW1 NF2	
	KÜLTÉRI EGYSÉG		A09AWU UF2	A12AWU UF2		
Hűtőteljesítmény		kW	1.30-2.70-3.50	1.30-3.50-4.00		
Fűtőteljesítmény		kW	1.30-3.50-4.20	1.30-4.20-5.00		
Fűtőteljesítmény alacsony hőmérsékleten (-7°C)		kW	-	-		
Teljesítményfelvétel	Hűtés / Fűtés	W	830/960	1090/1160		
EER		W/W	3.25	3.21		
COP		W/W	3.65	3.62		
Éves energiafogyasztás	Hűtés	kWh	-	-		
Tápfeszültség		Ø / V / Hz	1 / 220-240 / 50	1 / 220-240 / 50		
Légszállítás	Beltéri, max.	m <sup>3</sup> /min	8	10.5		
	Kültéri, max.	m <sup>3</sup> /min	26	34		
Hangnyomásszint	Beltéri, M/K/A	dB(A)±3	35 / 29 / 25 / 23	39 / 32 / 25 / 23		
	Kültéri, max.	dB(A)±3	48	48		
Hangteljesítményszint	Beltéri, max.	dB(A)	-	-		
	Kültéri, max.	dB(A)	-	-		
Működési tartomány	Hűtés (Kültéri)	°C	-	-		
	Fűtés (Kültéri)	°C	-	-		
Kompresszor	Típus		Rotációs	Rotációs		
Ventilátor (Beltéri)	Motor teljesítmény	W	-	-		
Ventilátor (Kültéri)	Motor teljesítmény	W	43	43		
Üzemi áramfelvétel	Hűtés / Fűtés	A	3.8 / 4.4	4.9 / 5.2		
Indítási áramfelvétel	Hűtés / Fűtés	A	4.5 / 5.2	5.7 / 6.9		
Max. áramfelvétel	Hűtés / Fűtés	A	-	-		
Elektromos megszakító*		A	15	15		
Betáp kábel		No.*mm <sup>2</sup>	-	-		
Betáp- és jelátviteli vezeték No.*mm <sup>2</sup>		No.*mm <sup>2</sup>	-	-		
Hűtőközeg szükséges (7,5 m vezetékhozzig)		g	-	-		
Hűtőközeg utántöltés		g/m	-	-		
Vezetékcsatlakozások	Folyadék-oldali	mm(in)	6.35(1/4)	6.35(1/4)		
	Gáz-oldali	mm(in)	9.52(3/8)	9.52(3/8)		
Vezetékhozz (Min./Max.)		m	-	-		
Maximális szintkülönbség		m	-	-		
Cseppviz vezeték (külső ø / belső ø)		mm	21.5 / 16.0	21.5/16.0		
Méret	Beltéri (SzxMxM)	mm	660x660x146	660x660x145		
	Kültéri (SzxMxM)	mm	770x545x245	770x540x245		
Nettó tömeg	Beltéri	kg	15	14		
	Kültéri	kg	32	34		

Megjegyzés: 1. A teljesítmény értékének meghatározása az alábbi üzemi körülmények figyelembevételével történt:  
Hűtés: - Beltéri hőmérséklet 27°C DB / 19°C WB Fűtés: - Beltéri hőmérséklet 20°C DB / 15°C WB  
- Kültéri hőmérséklet 35°C DB / 24°C WB - Kültéri hőmérséklet 7°C DB / 6°C WB

2. Az éves energiafogyasztás évi 500 üzemóra névleges teljesítményen való üzemeltetés energia-felhasználására vonatkozik.

ARTCOOL

INVERTER V

CA09AW\*  
CA12AW\*

- Magas hatásfok
- Optimalizált hűtés és fűtés
- Antiallergén szűrő
- Gyors és egyszerű szerelés!
- Plazma és háromszoros levegőszűrő
- Kompatibilis az Inverter Multi rendszerrel



(V= Ezüst / W= Fehér)

CA18AW\*  
CA24AW\*

- Magas hatásfok
- Optimalizált hűtés és fűtés
- Antiallergén szűrő
- Gyors és egyszerű szerelés!
- Plazma és háromszoros levegőszűrő
- Kompatibilis az Inverter Multi rendszerrel



(V= Ezüst / W= Fehér)



## Műszaki adatok

Modell	BELTÉRI EGYSÉG		CA09AWR NBO		CA12AWR NBO	
	KÜLTÉRI EGYSÉG		S09AQU	UBO	S12AQU	UBO
Hűtőteljesítmény		kW	0.89-2.50-3.70		0.89-3.50-4.04	
Fűtőteljesítmény		kW	0.89-3.2-5.00		0.89-4.0-6.00	
Fűtőteljesítmény alacsony hőmérsékleten (-7°C)		kW	3.20		3.80	
Teljesítményfelvétel	Hűtés / Fűtés	W	550/700		880/960	
EER		W/W	4.55		3.98	
COP		W/W	4.6		4.17	
Éves energiafogyasztás	Hűtés	kWh	275		440	
Tápfeszültség		Ø / V / Hz	1 / 220-240 / 50		1 / 220-240 / 50	
Légszállítás	Beltéri, max.	m³/min	12		12	
	Külséri, max.	m³/min	33		33	
Hangnyomásszint	Beltéri, M/K/A	dB(A)±3	38 / 33 / 23 / 19		39 / 33 / 23 / 19	
	Külséri, max.	dB(A)±3	45		45	
Hangteljesítményszint	Beltéri, max.	dB(A)	57		57	
	Külséri, max.	dB(A)	65		65	
Működési tartomány	Hűtés (Külséri)	°C	-10-48		-10-48	
	Fűtés (Külséri)	°C	-10-24		-10-24	
Kompresszor	Típus		Rotációs		1P Rotációs	
Ventilátor (Beltéri)	Motor teljesítmény	W	20		20	
Ventilátor (Külséri)	Motor teljesítmény	W	43		43	
Üzemi áramfelvétel	Hűtés / Fűtés	A	2.4 / 3.1		4.0/4.3	
Indítási áramfelvétel	Hűtés / Fűtés	A	2.4 / 3.1		4.0/4.3	
Max. áramfelvétel	Hűtés / Fűtés	A	10.0		10.0	
Elektromos megszakító*		A	15		15	
Betáp kábel	No.*mm²		3*1.0		3*1.0	
Betáp- és jelátviteli vezeték No.*mm²			4*1.0 (Földeléssel együtt)		4*1.0	
Hűtőközeg szükséglet (7,5 m vezetékhozzig)		g	R410A, 1,000(35.3)		R410A, 1,000	
Hűtőközeg utántöltés		g/m	20		20	
Vezetéksatlakozások	Folyadék-oldali	mm(in)	6.35(1/4)		6.35(1/4)	
	Gáz-oldali	mm(in)	9.52(3/8)		9.52(3/8)	
Vezetékhozz (Min./Max.)		m	2 / 20		2 / 20	
Maximális szintkülönbség		m	10		10	
Cseppviz vezeték (külső ø / belső ø)		mm	21.5/16.0		21.5/16.0	
Méret	Beltéri (SzxMxM)	mm	885x285x205		885x285x205	
	Külséri (SzxMxM)	mm	770x545x288		770x545x288	
Nettó tömeg	Beltéri	kg	10		10	
	Külséri	kg	34		34	

Megjegyzés: 1. A teljesítmény értékének meghatározása az alábbi üzemi körülmények figyelembevételével történt:

Hűtés: - Beltéri hőmérséklet 27°C DB / 19°C WB  
 Fűtés: - Beltéri hőmérséklet 20°C DB / 15°C WB  
 - Külséri hőmérséklet 35°C DB / 24°C WB  
 - Külséri hőmérséklet 7°C DB / 6°C WB

2. Az éves energiafogyasztás évi 500 üzemóra névleges teljesítményen való üzemeltetés energia-felhasználására vonatkozik.

## Műszaki adatok

Modell	BELTÉRI EGYSÉG		CA18AWR NCO		CA24AWR NCO	
	KÜLTÉRI EGYSÉG		S18AQU	UCO	S24AQU	UCO
Hűtőteljesítmény		kW	0.9 - 5.2 - 6.0		0.90-7.03-8.65	
Fűtőteljesítmény		kW	0.9 - 6.3 - 9.0		0.90-8.44-11.40	
Fűtőteljesítmény alacsony hőmérsékleten (-7°C)		kW	5.50		8.50	
Teljesítményfelvétel	Hűtés / Fűtés	W	1,500/1,650		2,190/2,330	
EER		W/W	3.47		3.21	
COP		W/W	3.92		3.62	
Éves energiafogyasztás	Hűtés	kWh	750		1095	
Tápfeszültség		Ø / V / Hz	1 / 220-240 / 50		1/220-240/50	
Légszállítás	Beltéri, max.	m³/min	19.5		22	
	Külséri, max.	m³/min	60		60	
Hangnyomásszint	Beltéri, M/K/A	dB(A)±3	42/40/35/29		45/40/35/29	
	Külséri, max.	dB(A)±3	51		53	
Hangteljesítményszint	Beltéri, max.	dB(A)	63		65	
	Külséri, max.	dB(A)	70		70	
Működési tartomány	Hűtés (Külséri)	°C	-10-48		-10-48	
	Fűtés (Külséri)	°C	-15-24		-10-24	
Kompresszor	Típus		Twin Rotációs		Twin Rotációs	
Ventilátor (Beltéri)	Motor teljesítmény	W	20		20	
Ventilátor (Külséri)	Motor teljesítmény	W	85		124	
Üzemi áramfelvétel	Hűtés / Fűtés	A	6.6/7.3		9.8/10.4	
Indítási áramfelvétel	Hűtés / Fűtés	A	6.6/7.3		9.8/10.4	
Max. áramfelvétel	Hűtés / Fűtés	A	12.5		19.0	
Elektromos megszakító*		A	20		25	
Betáp kábel	No.*mm²		3*1.5		3*2.5	
Betáp- és jelátviteli vezeték No.*mm²			4*1.0		4*1.0	
Hűtőközeg szükséglet (7,5 m vezetékhozzig)		g	R410A, 1,350		R410A, 1,800	
Hűtőközeg utántöltés		g/m	20		35	
Vezetéksatlakozások	Folyadék-oldali	mm(in)	6.35(1/4)		9.52(3/8)	
	Gáz-oldali	mm(in)	12.7(1/2)		15.88(5/8)	
Vezetékhozz (Min./Max.)		m	- / 20		- / 30	
Maximális szintkülönbség		m	10		15	
Cseppviz vezeték (külső ø / belső ø)		mm	21.5/16.0		21.5/16.0	
Méret	Beltéri (SzxMxM)	mm	1030x325x245		1030x325x245	
	Külséri (SzxMxM)	mm	870x655x320		870x800x320	
Nettó tömeg	Beltéri	kg	15.5		15.5	
	Külséri	kg	51		60	

Megjegyzés: 1. A teljesítmény értékének meghatározása az alábbi üzemi körülmények figyelembevételével történt:

Hűtés: - Beltéri hőmérséklet 27°C DB / 19°C WB  
 Fűtés: - Beltéri hőmérséklet 20°C DB / 15°C WB  
 - Külséri hőmérséklet 35°C DB / 24°C WB  
 - Külséri hőmérséklet 7°C DB / 6°C WB

2. Az éves energiafogyasztás évi 500 üzemóra névleges teljesítményen való üzemeltetés energia-felhasználására vonatkozik.

# Maestro

## INVERTER V

Az LG Electronics kiváló teljesítményű és egyedülálló formavilágú készülékeivel a világ vezető légkondicionáló gyártói közé tartozik. Az LG legújabb, Super Inverter technológiával rendelkező MAESTRO modellje minden tekintetben csúcskategóriás készülék.



## Gazdaságos működés az 'Eco Eye' funkcióval

Fűtési üzemmódban addig nem indul el a beltéri egység, amíg a hőcserélő hőmérséklete el nem éri a 28° C-ot. Ha elérte, utána 1 percig alacsony fordulaton üzemel a beltéri egység ventilátora, majd beáll a kívánt értékre.

### 'Eco Eye' funkció

A MAESTRO modell rendelkezik az ún. 'Eco Eye' funkcióval, mely energiát takarít meg azáltal, hogy érzékeli az emberi mozgást.

### Szabályozott légáram:

A felhasználó által tetszőlegesen megválasztható, direkt vagy indirekt légáram, annak köszönhetően, hogy a készülék érzékeli az emberi hőmérsékletet és mozgást.

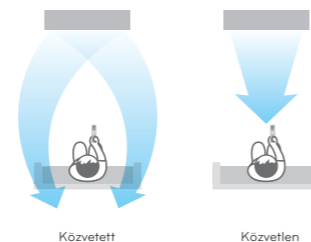

### Energiatakarékos működés:

- Energiatakarékos működésre kapcsol a készülék, ha senki sem tartózkodik a helyiségben.
- 1 órányi energiatakarékos működés mellett akár 35% energiát is megspórolhatunk.

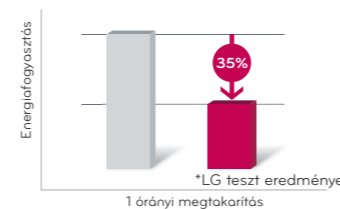

## Optimalizált levegő páratartalom

Nincs többé kiszáradt bőr és száraz torok! A MAESTRO modell nemcsak a kellemes hőmérsékletet biztosítja, hanem a levegő optimális páratartalmát is. Míg a légkondicionálók többsége működés közben kivonja a levegő nedvességtartalmát, addig a MAESTRO modell úgy éri el a kívánt hőmérsékletet, hogy közben megteremti a helyiség optimális páratartalmát is. Ez a funkció különösen azoknak ajánlott, akik különböző légúti problémákkal küszködnek, illetve száraz bőrrel rendelkeznek.



Optimalizált levegő páratartalom



Hagyományos

## S09AQ S12AQ

- 'Eco Eye' funkció
- Magas hatásfok
- Optimalizált hűtés és fűtés
- Antiallergén szűrő
- Optimalizált levegő páratartalom
- Gyors és egyszerű szerelés!
- Neo Plazma + Háromszoros levegő szűrő



## Műszaki adatok

Modell	BELTÉRI EGYSÉG		S09AQ NBO		S12AQ NBO	
	KÜLTÉRI EGYSÉG		S09AQU	UBO	S12AQU	UBO
Hűtőteljesítmény		kW	0.89-2.50-3.70		0.89-3.50-4.04	
Fűtőteljesítmény		kW	0.89-3.2-5.00		0.89-4.0-6.00	
Fűtőteljesítmény alacsony hőmérsékleten (-7°C)		kW	3.20		3.80	
Teljesítményfelvétel	Hűtés / Fűtés	W	550/700		880/960	
EER		W/W	4.55		3.98	
COP		W/W	4.6		4.17	
Éves energiafogyasztás	Hűtés	kWh	275		440	
Tápfeszültség		Ø / V / Hz	1 / 220-240 / 50		1 / 220-240 / 50	
Légszállítás	Beltéri, max.	m <sup>3</sup> /min	12		12	
	Kültéri, max.	m <sup>3</sup> /min	33		33	
Hangnyomásszint	Beltéri, M/K/A	dB(A)±3	38 / 33 / 23 / 19		39 / 33 / 23 / 19	
	Kültéri, max.	dB(A)±3	45		45	
Hangteljesítményszint	Beltéri, max.	dB(A)	57		57	
	Kültéri, max.	dB(A)	65		65	
Működési tartomány	Hűtés (Kültéri)	°C	-10-48		-10-48	
	Fűtés (Kültéri)	°C	-10-24		-10-24	
Kompresszor	Típus		Rotációs		1P Rotációs	
Ventilátor (Beltéri)	Motor teljesítmény	W	20		20	
Ventilátor (Kültéri)	Motor teljesítmény	W	43		43	
Üzemi áramfelvétel	Hűtés / Fűtés	A	2.4 / 3.1		4.0/4.3	
Indítási áramfelvétel	Hűtés / Fűtés	A	2.4 / 3.1		4.0/4.3	
Max. áramfelvétel	Hűtés / Fűtés	A	10.0		10.0	
Elektromos megszakító*		A	15		15	
Betáp kábel	No.*mm <sup>2</sup>		3*1.0		3*1.0	
Betáp- és jelátviteli vezeték No.*mm <sup>2</sup>			4*1.0 (Földeléssel együtt)		4*1.0	
Hűtőközeg szükséges (7,5 m vezetékhez)	g		R410A, 1000		R410A, 1000	
Hűtőközeg utántöltés	g/m		20		20	
Vezetékcsatlakozások	Folyadék-oldali	mm(in)	6.35(1/4)		6.35(1/4)	
	Gáz-oldali	mm(in)	9.52(3/8)		9.52(3/8)	
Vezeték hossz (Min./Max.)		m	2 / 20		2 / 20	
Maximális szintkülönbség		m	10		10	
Cseppvizet vezetékek (külső ø / belső ø)		mm	21.5 / 16.0		21.5/16.0	
Méret	Beltéri (SzxMxM)	mm	885x285x195		885x285x195	
	Kültéri (SzxMxM)	mm	770x545x288		770x545x288	
Nettó tömeg	Beltéri	kg	11.5		11.5	
	Kültéri	kg	34		34	

- Megjegyzés: 1. A teljesítmény értékének meghatározása az alábbi üzemi körülmények figyelembevételével történt:  
 Hűtés: - Beltéri hőmérséklet 27°C DB / 19°C WB Fűtés: - Beltéri hőmérséklet 20°C DB / 15°C WB  
 - Kültéri hőmérséklet 35°C DB / 24°C WB - Kültéri hőmérséklet 7°C DB / 6°C WB
2. Az éves energiafogyasztás évi 500 üzemóra névleges teljesítményen való üzemeltetés energia-felhasználására vonatkozik.

NOVA

INVERTER V



Az LG Electronics kiváló teljesítményű és egyedülálló formavilágú készülékeivel a világ vezető légkondicionáló gyártói közé tartozik.



## Hatékony légszállítás

Hűsölgön ezen a nyáron nagyobb ventilátorainkkal, amelyek akár 12 méterre is eljuttatják a levegőt! Ez azt jelenti, hogy a hűtés gyorsan és hatékonyan történik, hamarabb helyezhetjük kényelembe magunkat, amint elér hozzánk a hűs levegő. (CS18AQ/CS24AQ modelleknél)

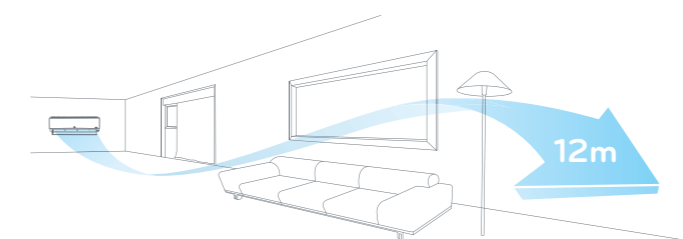

## Magas hatásfok

A NOVA 9k és 24k teljesítményű készüléke egyaránt AA energiaosztályú címkét kapott (hűtés/fűtés).

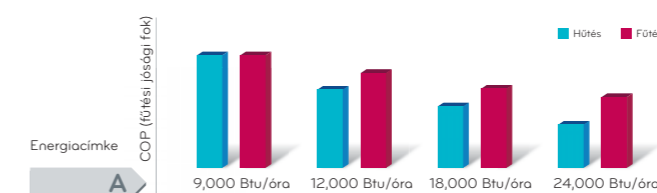

## Alacsony zajszint

A beltéri egység csendes üzemi zajszintje alvás módban békét és nyugalmat kínál a hálószobában éppúgy, mint a hivatalban. Például a CS09AQ típusú LG készülék zajszintje Alvás módban mindössze 19 dB. Emellett jelentősen csökkentettük a kültéri egységek zaj-és rezgésszintjét a csendes ventilátornak és motornak, valamint az innovatív zajcsökkentő mechanizmusnak köszönhetően.





NOVA

INVERTER V

Méretetek

E09SQ  
E12SQ  
E18SQ  
E24SQ

- Optimalizált hűtés és fűtés
- Antiallergén szűrő
- Háromszoros levegőszűrő
- Gyors és egyszerű szerelés!
- Alacsony zajszint
- Automatikus tisztítás
- Kompatibilis az Inverter Multi rendszerrel



E09SQ / E12SQ



E18SQ / E24SQ



INVERTER V  
NOVA



E09SQ / E12SQ



E18SQ / E24SQ

BELTÉRI EGYSÉG

E09SQ SBO E12SQ SBO  
E18SQ SCO E24SQ SCO

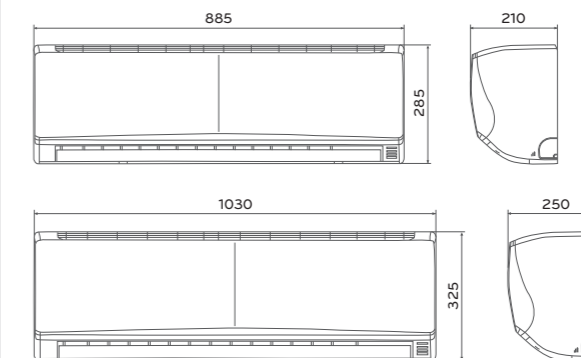

KÜLTÉRI EGYSÉG

E09AQU UBO E12AQU UBO NOVA

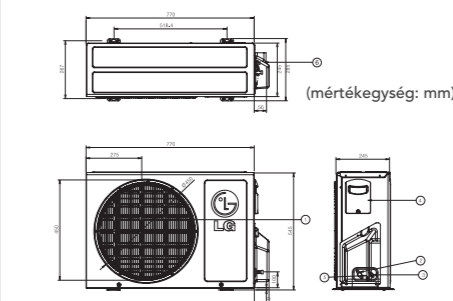

Sorszám	Megnevezés
1	Légkifúvó rács
2	Gázcső csatlakozás
3	Folyadékcső csatlakozás
4	Betáp és jelátviteli csatlakozás
5	Földelő csavar
6	Szervízlelep fedele

Műszaki adatok

Modell	BELTÉRI EGYSÉG KÜLTÉRI EGYSÉG	E09SQ NBO S09AQU UBO	E12SQ NBO S12AQU UBO	E18SQ NCO S18AQU UCO	E24SQ NCO S24AQU UCO
Hűtőteljesítmény	kW	0.89-2.50-3.70	0.90-3.50-4.04	0.90 - 5.20 - 6.00	0.90 - 7.03 - 8.65
Fűtőteljesítmény	kW	0.89-3.20-4.10	0.89-4.00-5.10	0.90 - 6.30 - 9.00	0.90 - 8.44 - 11.40
Fűtőteljesítmény alacsony hőmérsékleten (-7°C)	kW	3.00	3.60	5.50	8.50
Teljesítményfelvétel Hűtés / Fűtés	W	600 / 770	1,010 / 1,050	1,500 / 1,650	2,190 / 2,330
EER	W/W	4.17	3.47	3.47	3.21
COP	W/W	4.16	3.81	3.82	3.62
Éves energiafogyasztás Hűtés	kWh	300	505	750	1095
Tápfeszültség	Ø / V / Hz	1 / 220-240 / 50	1 / 220-240 / 50	1 / 220-240 / 50	1 / 220-240 / 50
Légszállítás	m³/min	12	12	19.5	22
Hangnyomásszint	Külső, max. dB(A)±3	38 / 33 / 23 / 19	39 / 33 / 23 / 19	42 / 40 / 35 / 29	45 / 40 / 35 / 29
Hangteljesítményszint	Belső, max. dB(A)	47	47	51	53
Működési tartomány	Hűtés (Külső) °C	-5-48	-5-48	-10-48	-10-48
	Fűtés (Külső) °C	-10-24	-10-24	-10-24	-10-24
Kompresszor	Típus	Rotációs	Rotációs	Twin Rotációs	Twin Rotációs
Ventilátor (Belső)	Motor teljesítmény W	20	20	30	30
Ventilátor (Külső)	Motor teljesítmény W	43	43	84	124
Üzemi áramfelvétel	Hűtés / Fűtés A	2.66 / 3.40	4.60 / 4.65	6.6 / 7.3	9.8 / 10.4
Indítási áramfelvétel	Hűtés / Fűtés A	2.66 / 3.40	4.60 / 4.65	6.6 / 7.3	9.8 / 10.4
Max. áramfelvétel	Hűtés / Fűtés A	10.0	10.0	12.5	19.0
Elektromos megszakító*	A	3 x 1.0	3 x 1.0	3 x 1.5	3 x 2.5
Betáp kábel	No.*mm²	4 x 1.0 (Földeléssel együtt)	4 x 1.0 (Földeléssel együtt)	4 x 1.0 (Földeléssel együtt)	4 x 1.0 (Földeléssel együtt)
Betáp- és jelátviteli vezeték No.*mm²	No.*mm²	R410A, 900(3175)	R410A, 900	R410A, 1,350	R410A, 1,800
Hűtőközeg szükséglet (7,5 m vezetékhozzig)	g	20(0.22)	20	20	35
Hűtőközeg utántöltés	g/m	6.35(1/4)	6.35(1/4)	6.35(1/4)	9.52(3/8)
Vezetékcsonkakozások	Folyadék-oldali mm(in)	9.52(3/8)	9.52(3/8)	12.70(1/2)	15.88(5/8)
	Gáz-oldali mm(in)	3 / 15	3 / 15	- / 20	- / 30
Vezetékhozzig (Min./Max.)	m	3(9.84) / 15(49.2)	7	15	15
Maximális szintkülönbség	m	21.5 / 16.0 (0.85 / 0.63)	21.5 / 16.0	21.5 / 16.0	21.5 / 16.0
Cseppvíz vezeték (külső ø / belső ø)	mm	7(23.0)	7	15	15
Méretetek	Belső (SzxMxM) mm	885x285x210	885x285x210	1,030x325x250	1,030x325x250
	Külső (SzxMxM) mm	717x483x230	717x483x230	870x655x320	870x800x320
Nettó tömeg	Belső kg	11	11	17	17
	Külső kg	28	28	46	60

Megjegyzés: 1. A teljesítmény értékének meghatározása az alábbi üzemi körülmények figyelembevételével történt:  
 Hűtés: - Beltéri hőmérséklet 27°C DB / 19°C WB Fűtés: - Beltéri hőmérséklet 20°C DB / 15°C WB  
 - Külső hőmérséklet 35°C DB / 24°C WB - Külső hőmérséklet 7°C DB / 6°C WB  
 2. Az éves energiafogyasztás évi 500 üzemóra névleges teljesítményen való üzemeltetés energia-felhasználására vonatkozik.



2.5-3.5kW



5.3kW



7.0-8.0kW

E18AQU UCO NOVA

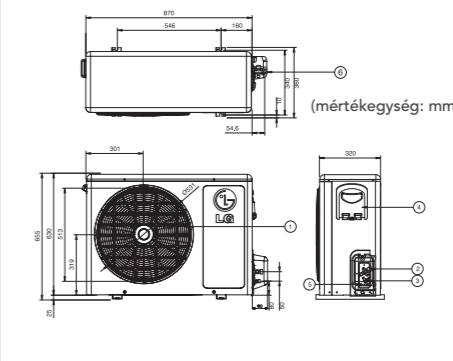

Sorszám	Megnevezés
1	Légkifúvó rács
2	Gázcső csatlakozás
3	Folyadékcső csatlakozás
4	Betáp és jelátviteli csatlakozás
5	Földelő csavar
6	Szervízlelep fedele

E24AQU UCO NOVA

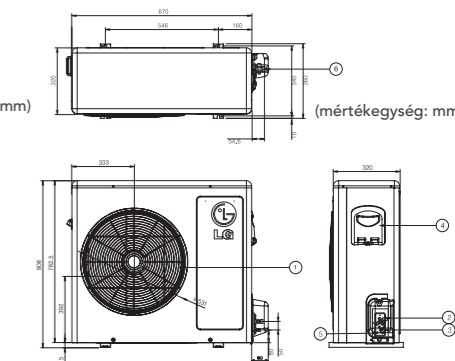

Sorszám	Megnevezés
1	Légkifúvó rács
2	Gázcső csatlakozás
3	Folyadékcső csatlakozás
4	Betáp és jelátviteli csatlakozás
5	Földelő csavar
6	Szervízlelep fedele

# HERO

# INVERTER V

A stílusos dizájn és az innovatív technológia tökéletes harmóniája.



## CS09AF CS12AF

- Optimalizált hűtés és fűtés
- Antiallergén szűrő
- Háromszoros levegőszűrő
- Gyors és egyszerű szerelés!
- Alacsony zajszint
- Automatikus tisztítás



- Optimalizált 2-irányú légáram hűtés és fűtés esetén
- Kompakt kültéri egység

## Műszaki adatok

Modell	BELTÉRI EGYSÉG		CS09AF NHO		CS12AF NHO	
	KÜLTÉRI EGYSÉG		S09AF UHO	S12AF UHO	S12AF UHO	S12AF UHO
Hűtőteljesítmény		kW	0.89-2.50-3.70		0.90-3.50-4.04	
Fűtőteljesítmény		kW	0.89-3.20-4.10		0.90-4.01-5.10	
Fűtőteljesítmény alacsony hőmérsékleten (-7°C)		kW	3.00		3.60	
Teljesítményfelvétel	Hűtés / Fűtés	W	620 / 780		1,060 / 1,080	
EER		W/W	4.03		3.30	
COP		W/W	4.1		3.71	
Éves energiafogyasztás	Hűtés	kWh	310		530	
Tápfeszültség		Ø / V / Hz	1 / 220-240 / 50		1 / 220-240 / 50	
Légszállítás	Beltéri, max.	m <sup>3</sup> /min	27		27	
	Kültéri, max.	m <sup>3</sup> /min	27		27	
Hangnyomásszint	Beltéri, M/K/A	dB(A)±3	37 / 33 / 25 / 20		38 / 33 / 25 / 20	
	Kültéri, max.	dB(A)±3	47		47	
Hangteljesítményszint	Beltéri, max.	dB(A)	59		59	
	Kültéri, max.	dB(A)	65		65	
Működési tartomány	Hűtés (Kültéri)	°C	-5 - 48		-5 - 48	
	Fűtés (Kültéri)	°C	-10 - 24		-10 - 24	
Kompresszor	Típus		Rotációs		Rotációs	
Ventilátor (Beltéri)	Motor teljesítmény	W	20		20	
Ventilátor (Kültéri)	Motor teljesítmény	W	43		43	
Üzemi áramfelvétel	Hűtés / Fűtés	A	2.8 / 3.5		4.7 / 4.8	
Indítási áramfelvétel	Hűtés / Fűtés	A	2.8 / 3.5		4.7 / 4.8	
Max. áramfelvétel	Hűtés / Fűtés	A	10.0		10.0	
Elektromos megszakító*		A	15		15	
Betáp kábel	No.*mm <sup>2</sup>		3 x 1.0		3 x 1.0	
Betáp- és jelátviteli vezeték No.*mm <sup>2</sup>	No.*mm <sup>2</sup>		4 x 1.0 (Földeléssel együtt)		4 x 1.0 (Földeléssel együtt)	
Hűtőközeg szükségeslet (7,5 m vezetékhozzszig)		g	R410A, 900		R410A, 900	
Hűtőközeg utántöltés		g/m	20		20	
Vezetékcsatlakozások	Folyadék-oldali	mm(in)	6.35(1/4)		6.35(1/4)	
	Gáz-oldali	mm(in)	9.52(3/8)		9.52(3/8)	
Vezetékhozzs (Min./Max.)		m	3 / 15		3 / 15	
Maximális szintkülönbség		m	7		7	
Cseppvizet vezetékek (külső ø / belső ø)		mm	21.5 / 16.0		21.5 / 16.0	
Méret	Beltéri (SzxMxM)	mm	798x290x210		798x290x210	
	Kültéri (SzxMxM)	mm	717x483x230		717x483x230	
Nettó tömeg	Beltéri	kg	8.5		8.5	
	Kültéri	kg	28		28	

Megjegyzés: 1. A teljesítmény értékének meghatározása az alábbi üzemi körülmények figyelembevételével történt:  
 Hűtés: - Beltéri hőmérséklet 27°C DB / 19°C WB Fűtés: - Beltéri hőmérséklet 20°C DB / 15°C WB  
 - Kültéri hőmérséklet 35°C DB / 24°C WB - Kültéri hőmérséklet 7°C DB / 6°C WB

2. Az éves energiafogyasztás évi 500 üzemóra névleges teljesítményen való üzemeltetés energia-felhasználására vonatkozik.

# Oldalfali beltéri egység

Az emberi test számára a legkellemesebb légáramlási forma a természetben lelhető fel. Hosszas számításokat követően az LG a káoszelmélet eredményeit alkalmazta légkondicionálóinak áramlástanai tervezésekor, aminek eredményeképpen természetes, frissítő hatású légbefúvás jellemzi készülékeit.



## S30AW S36AW

- Neo Plasma + Háromszoros levegő szűrő
- Korrózióálló Gold Fin bevonatú kültéri egység
- Automatikus tisztítás
- Automatikus üzemmódváltás
- Vezeték nélküli távirányító

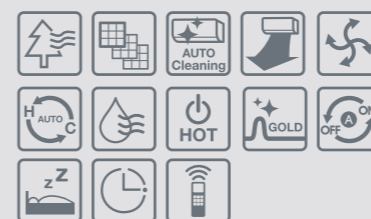

## Big capa **INVERTER V**



## Műszaki adatok

Modell	BELTÉRI EGYSÉG		S30AW <sup>ndo</sup>		S36AW <sup>ndo</sup>	
	KÜLTÉRI EGYSÉG		S30AW <sup>udo</sup>		S36AW <sup>udo</sup>	
Hűtőteljesítmény		kW	3,60 - 8,00 - 8,80		4,00 - 9,00 - 9,80	
Fűtőteljesítmény		kW	5,30 - 9,60 - 10,2		5,60 - 10,40 - 11,0	
Fűtőteljesítmény alacsony hőmérsékleten (-7°C)		kW				
Teljesítményfelvétel	Hűtés / Fűtés	W	2,650 / 3,180		2,980 / 3,435	
EER		W/W	3,02		3,0	
COP		W/W	3,02		3,01	
Éves energiafogyasztás	Hűtés	kWh				
Tápfeszültség		Ø / V / Hz	1 / 220-240 / 50		1 / 220-240 / 50	
Légszállítás	Beltéri, max.	m <sup>3</sup> /min	21		25	
	Kültéri, max.	m <sup>3</sup> /min	58		68	
Hangnyomásszint	Beltéri, M/K/A	dB(A)±3	46 / 43 / 39		47 / 44 / 41	
	Kültéri, max.	dB(A)±3	54		58	
Hangteljesítményszint	Beltéri, max.	dB(A)	-		-	
	Kültéri, max.	dB(A)	-		-	
Működési tartomány	Hűtés (Kültéri)	°C	-5 - 43		-10 - 43	
	Fűtés (Kültéri)	°C	-10 - 24		-15 - 24	
Kompresszor	Típus		Rotációs		1P Rotációs	
Ventilátor (Beltéri)	Motor teljesítmény	W	70		75	
Ventilátor (Kültéri)	Motor teljesítmény	W	80		100	
Üzemi áramfelvétel	Hűtés / Fűtés	A	12,0 / 14,5		13,6 / 16,5	
Indítási áramfelvétel	Hűtés / Fűtés	A	12,0 / 14,5		13,6 / 16,5	
Max. áramfelvétel	Hűtés / Fűtés	A				
Elektromos megszakító*		A	25		25	
Betáp kábel	No.*mm <sup>2</sup>		3 * 2,5		3 * 2,5	
Betáp- és jelátviteli vezeték No.*mm <sup>2</sup>	No.*mm <sup>2</sup>		4*0.75 (Földeléssel együtt)		4*0.75 (Földeléssel együtt)	
Hűtőközeg szükséglet (7,5 m vezetékhozzig)	g		R410A, 1800		R410A, 2,200	
Hűtőközeg utántöltés	g/m		30		35	
Vezetékcsatlakozások	Folyadék-oldali	mm(in)	6,35(1/4)		6,35(1/4)	
	Gáz-oldali	mm(in)	15,88(5/8)		15,88(5/8)	
Vezetékhozzig (Min./Max.)		m	0 / 50		0 / 50	
Maximális szintkülönbség		m	30		30	
Cseppvíz vezeték (külső ø / belső ø)		mm	-		-	
Méretetek	Indoor (W*H*D)	mm	1,209*346*205		1,209*346*205	
	Outdoor (W*H*D)	mm	870*808*320		870*808*320	
Nettó tömeg	Beltéri	kg	18		19	
	Kültéri	kg	60		75	

Megjegyzés: 1. A teljesítmény értékének meghatározása az alábbi üzemi körülmények figyelembevételével történt:  
 Hűtés: - Beltéri hőmérséklet 27°C DB / 19°C WB Fűtés: - Beltéri hőmérséklet 20°C DB / 15°C WB  
 - Kültéri hőmérséklet 35°C DB / 24°C WB - Kültéri hőmérséklet 7°C DB / 6°C WB

2. Az éves energiafogyasztás évi 500 üzemóra névleges teljesítményen való üzemeltetés energia-felhasználására vonatkozik.

# BIO

K09AH  
K12AH  
K18AH  
K24AH

- Korrózióálló Gold Fin bevonatú kültéri egység
- Automatikus üzemmódváltás
- Vezeték nélküli távirányító

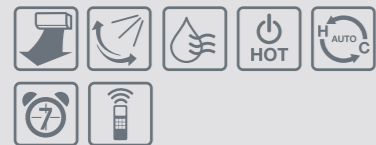

# Méretetek

BIO



## BELTÉRI EGYSÉG

K09AH N41    K12AH NEO  
K18AH N51    K24AH N51

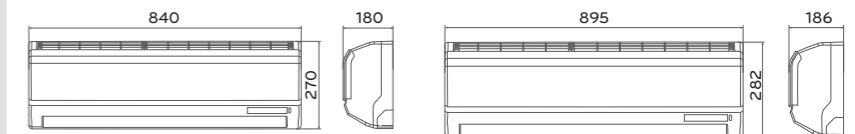

K09AH

K12AH

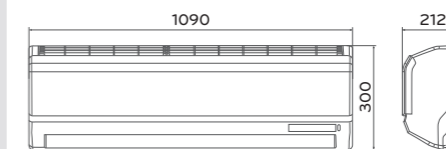

K18AH / K24AH

## KÜLTÉRI EGYSÉG

K09AH U41  
K12AH UE0

K18AH U51

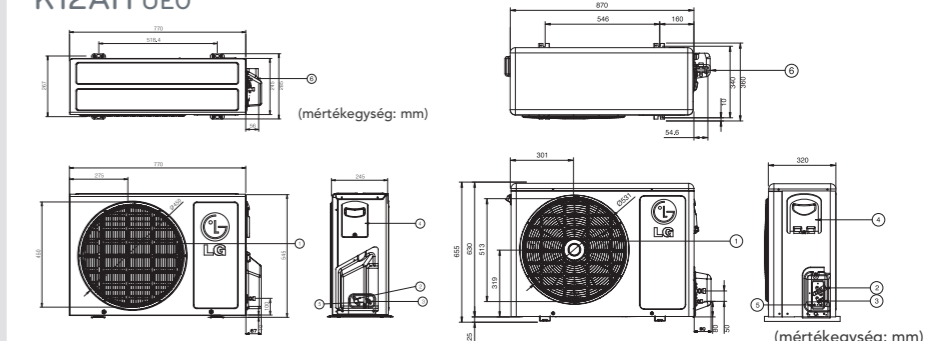

(mértékegység: mm)

(mértékegység: mm)

Sorszám	Megnevezés
1	Légkifúvó rács
2	Gázcső csatlakozás
3	Folyadékcső csatlakozás
4	Betáp és jelátviteli csatlakozás
5	Földelő csavar
6	Szerviszlepel fedele

Sorszám	Megnevezés
1	Légkifúvó rács
2	Gázcső csatlakozás
3	Folyadékcső csatlakozás
4	Betáp és jelátviteli csatlakozás
5	Földelő csavar
6	Szerviszlepel fedele

## K24AH U51

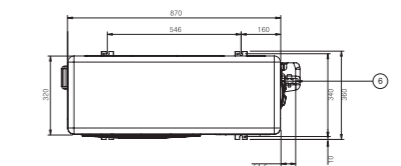

(mértékegység: mm)

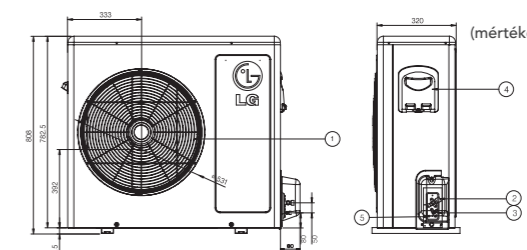

Sorszám	Megnevezés
1	Légkifúvó rács
2	Gázcső csatlakozás
3	Folyadékcső csatlakozás
4	Betáp és jelátviteli csatlakozás
5	Földelő csavar
6	Szerviszlepel fedele



2.5~3.5kW



5.3kW



7.0~8.0kW

## Műszaki adatok

Modell	BELTÉRI EGYSÉG KÜLTÉRI EGYSÉG		K09AH N41 K09AH U41	K12AH NEO K12AH UE0	K18AH N51 K18AH U51	K24AH N51 K24AH U51
Hűtőteljesítmény		kW	2.78	3.51	5.33	6.39
Fűtőteljesítmény		kW	2.87	3.75	5.71	6.83
Fűtőteljesítmény alacsony hőmérsékleten (-7°C)		kW	-	-	-	-
Teljesítményfelvétel	Hűtés / Fűtés	W	866 / 841	1,090 / 1,100	1,820 / 1,950	2,390 / 2,450
EER		W/W	3.21	3.23	2.93	2.67
COP		W/W	3.42	3.41	2.93	2.79
Éves energiafogyasztás	Hűtés	kWh	-	-	-	-
Tápfeszültség		Ø / V / Hz	1 / 220-240 / 50	1 / 220-240 / 50	1 / 220-240 / 50	1 / 220-240 / 50
Légszállítás	Beltéri, max.	m <sup>3</sup> /min	6.8	9	13	16
	Külséri, max.	m <sup>3</sup> /min	25	42	42	42
Hangnyomásszint	Beltéri, M/K/A	dB(A)±3	35 / 33 / 30	39 / 35 / 32	40 / 37 / 33	45 / 40 / 35
	Külséri, max.	dB(A)±3	47	49	54	55
Hangteljesítményszint	Beltéri, max.	dB(A)	-	-	-	-
	Külséri, max.	dB(A)	-	-	-	-
Működési tartomány	Hűtés (Külséri)	°C	-	-	-	-
	Fűtés (Külséri)	°C	-	-	-	-
Kompresszor	Típus		Rotációs	Rotációs	Rotációs	Rotációs
Ventilátor (Beltéri)	Motor teljesítmény	W	-	-	-	-
Ventilátor (Külséri)	Motor teljesítmény	W	-	-	-	-
Üzemi áramfelvétel	Hűtés / Fűtés	A	4.0 / 4.0	5.0 / 5.1	8.2 / 8.9	10.5 / 10.5
Indítási áramfelvétel	Hűtés / Fűtés	A	-	-	-	-
Max. áramfelvétel	Hűtés / Fűtés	A	-	-	-	-
Elektromos megszakító*		A	15	15	20	30
Betáp kábel		No.*mm <sup>2</sup>	-	-	-	-
Betáp- és jelátviteli vezeték No.*mm <sup>2</sup>		No.*mm <sup>2</sup>	-	-	-	-
Hűtőközeg szükséges (7,5 m vezeték hossz)		g	-	-	-	-
Hűtőközeg utántöltés		g/m	-	-	-	-
Vezetékcsatlakozások	Folyadék-oldali	mm(in)	6.35	6.35	6.35	9.52
	Gáz-oldali	mm(in)	9.52	12.7	12.7	15.88
Vezeték hossz (Min./Max.)		m	-	-	-	-
Maximális szintkülönbség		m	-	-	-	-
Csappvíz vezeték (külső ø / belső ø)		mm	21.5 / 16.0	21.5 / 16.0	21.5 / 16.0	21.5 / 16.0
Méretetek	Beltéri (SzxMxM)	mm	840x270x180	895x282x186	1090x300x212	1090x300x212
	Külséri (SzxMxM)	mm	770x540x245	770x540x245	870x655x320	870x655x320
Nettó tömeg	Beltéri	kg	7	8	11.6	11.6
	Külséri	kg	37	37	59	60

Megjegyzés: 1. A teljesítmény értékek meghatározása az alábbi üzemi körülmények figyelembevételével történt:

Hűtés: - Beltéri hőmérséklet 27°C DB / 19°C WB      Fűtés: - Beltéri hőmérséklet 20°C DB / 15°C WB  
- Külséri hőmérséklet 35°C DB / 24°C WB      - Külséri hőmérséklet 7°C DB / 6°C WB

2. Az éves energiafogyasztás évi 500 üzemóra névleges teljesítményen való üzemeltetés energia-felhasználására vonatkozik.

# Méretetek

## INVERTER V ARTCOOL Gallery



### BELTÉRI EGYSÉG AO9AW1 NF2 A12AW1 NF2

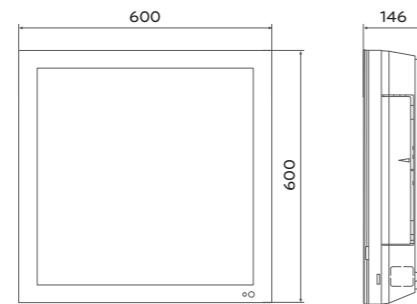

### KÜLTÉRI EGYSÉG AO9AWU UF2 A12AWU UF2



2.6~3.5kW

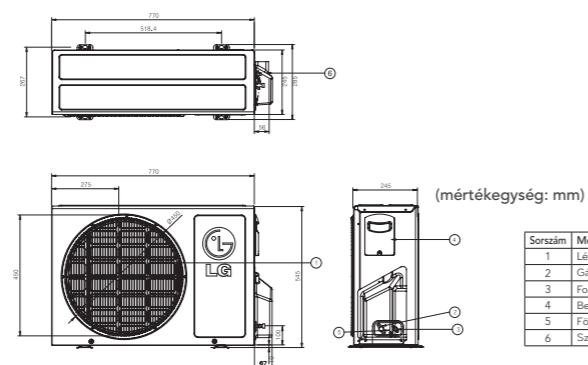

## INVERTER V ARTCOOL Inverter



### BELTÉRI EGYSÉG CA09AW\* NBO CA12AW\* NBO CA18AW\* NCO CA24AW\* NCO

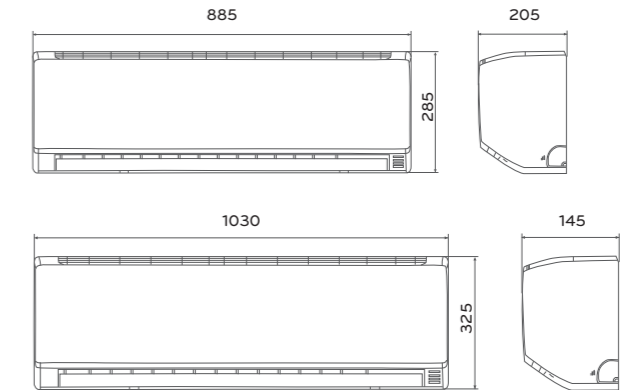

### KÜLTÉRI EGYSÉG S09AQU UBO S12AQU UBO S18AQU UCO



2.5~3.5kW



5.3kW



7.0~8.0kW

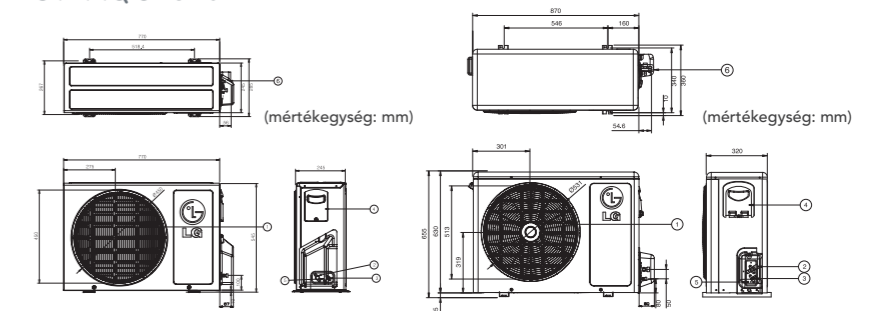

Sorszám	Megnevezés
1	Légkifúvó rács
2	Gázcső csatlakozás
3	Folyadékcső csatlakozás
4	Betáp és jelátviteli csatlakozás
5	Földelő csavar
6	Szerviszlelep fedele

Sorszám	Megnevezés
1	Légkifúvó rács
2	Gázcső csatlakozás
3	Folyadékcső csatlakozás
4	Betáp és jelátviteli csatlakozás
5	Földelő csavar
6	Szerviszlelep fedele

### S24AQU UCO

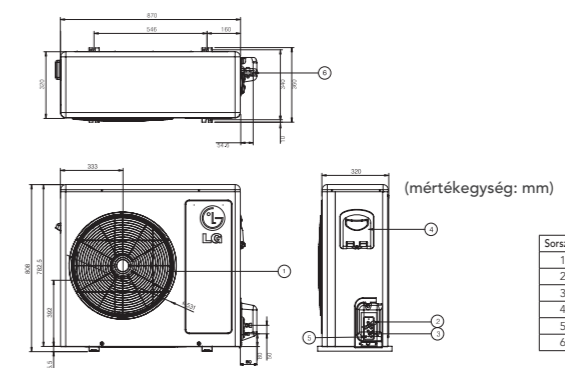

Sorszám	Megnevezés
1	Légkifúvó rács
2	Gázcső csatlakozás
3	Folyadékcső csatlakozás
4	Betáp és jelátviteli csatlakozás
5	Földelő csavar
6	Szerviszlelep fedele

# Méretetek

## INVERTER V Maestro



**BELTÉRI EGYSÉG**  
S09AQ NBO S12AQ NBO

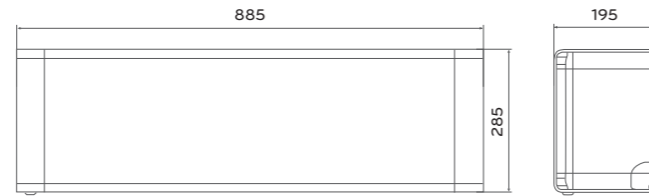

**KÜLTÉRI EGYSÉG**  
S09AQU UBO S12AQU UBO

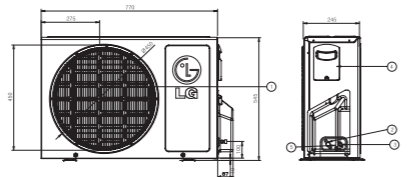
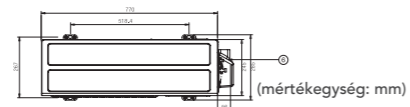

Sorszám	Megnevezés
1	Légkifúvó rács
2	Gázcső csatlakozás
3	Folyadékcső csatlakozás
4	Betáp és jelátviteli csatlakozás
5	Földelő csavar
6	Szervizlelep fedele



2.5-3.5kW

## INVERTER V HERO



**BELTÉRI EGYSÉG**  
S09AF NHO S12AF NHO

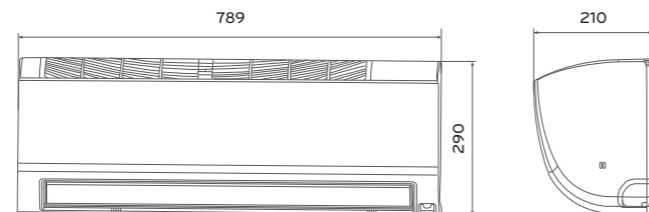

**KÜLTÉRI EGYSÉG**  
S09AF UHO S12AF UHO

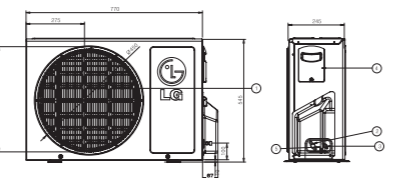
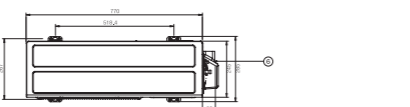

Sorszám	Megnevezés
1	Légkifúvó rács
2	Gázcső csatlakozás
3	Folyadékcső csatlakozás
4	Betáp és jelátviteli csatlakozás
5	Földelő csavar
6	Szervizlelep fedele



2.5-3.5kW

## Big capa INVERTER V Oldalfali beltéri egység



**BELTÉRI EGYSÉG**  
S30AW NDO S36AW NDO

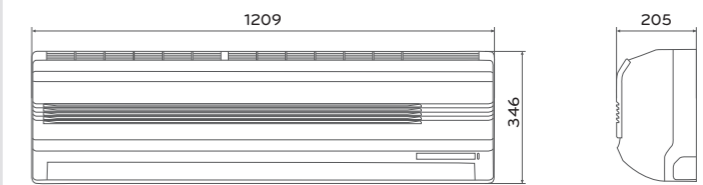

**KÜLTÉRI EGYSÉG**  
S30AW UDO

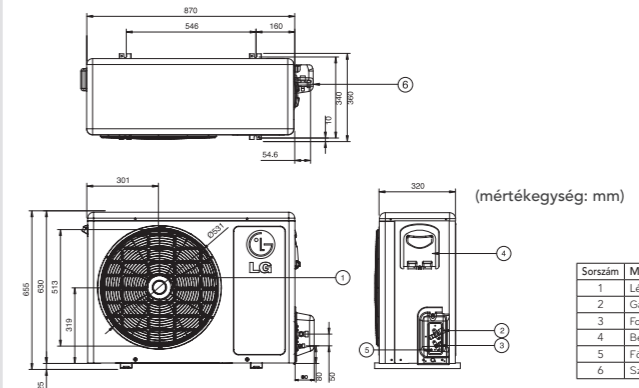

Sorszám	Megnevezés
1	Légkifúvó rács
2	Gázcső csatlakozás
3	Folyadékcső csatlakozás
4	Betáp és jelátviteli csatlakozás
5	Földelő csavar
6	Szervizlelep fedele



7.0-8.0kW

S36AW UDO

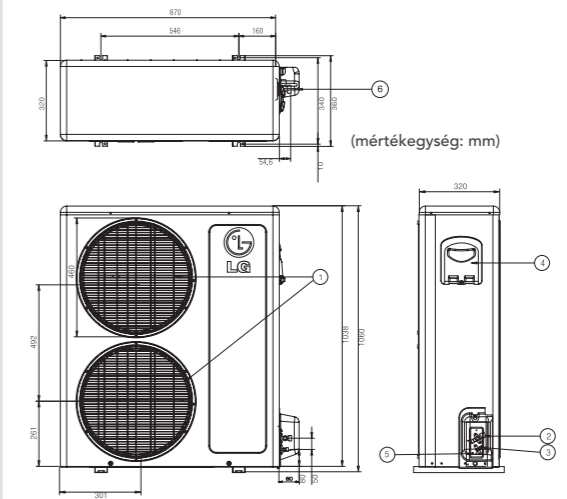

Sorszám	Megnevezés
1	Légkifúvó rács
2	Gázcső csatlakozás
3	Folyadékcső csatlakozás
4	Betáp és jelátviteli csatlakozás
5	Földelő csavar
6	Szervizlelep fedele



9.0kW

# Tartozékok

## Távvezérlők

Légkondicionálóink távvezérléséhez különböző típusú távvezérlőket forgalmazunk.

## Kombinációs táblázat

Tartozékok	kW	New ARTCOOL	NOVA	Hero(Multi)
Vezetékes távvezérlő (PQRCVSLO, PQRCVSLOQW)	2.5 kW	O	O	O
	3.5 kW	O	O	O
	5.3 kW	O	O	-
	7.0 kW	O	O	-
Dry contact (PQDSA, PQDSB, PQDSB1, PQDSBC)	2.5 kW	O	O	O
	3.5 kW	O	O	O
	5.3 kW	O	O	-
	7.0 kW	O	O	-
PI485 (PMNFP14A0)	2.5 kW	X	X	X
	3.5 kW	X	X	X
	5.3 kW	O	O	-
	7.0 kW	O	O	-

## Alap vezetékes távvezérlő

PQRCVSLO  
PQRCVSLOQW



PQRCVSLO



PQRCVSLOQW

## Légkondicionálóhoz TERMÉKJELLEMZŐK

Modell	PQRCVSLO / PQRCVSLOQW
Üzem mód	Ki/Be / Ventilátorsebesség / Üzem mód / Hőm.
LED ki/be kapcsolás	✓
Szobahőmérséklet	✓
Ventilátor / Plazma / Keringetés / Fűtés	✓
Lamella szabályozás/ Automata légtérletés / Automata ventilátor	✓
E.S.P funkció	✓
Ütemezés	Heti / Egyszeri
Időzítő	✓
Gyermekzár	✓
Elektromos áramkimaradás kompenzáció	Max. 3 óra
Vezeték nélküli távvezérlő vevő	✓
Beltéri egységek fő/albeállítása (felírásához)	★
ΔT Beállítás (automatikus üzemmód váltáshoz)	MULTI V SYNC II
1 beltéri egységhez 2 szabályzó	★
Egyidejű központi és csoportvezérlés	★
Szellőztetés üzemmód beállítás	✓
Gyors szellőztetés	✓
Energiatakarékos szellőztetés	✓
Méret (mm)	120 x 120 x 15
Háttérvilágítás	★★

★ Kizárólag a MULTI V II termékcsalád esetében (MULTI V PLUS II, MULTI V SYNC II, MULTI V SPACE II, MULTI V MINI és 2008-as beltéri egységek)  
※ A modellek együtt használhatóságát ellenőrizze a kompatibilitási táblázatban

# Tartozékok

## Dry Contact

PQDSA  
PQDSB  
PQDSB1  
PQDSBC



## PI 485

PMNFP14A0



## TERMÉKJELLEMZŐK

Modell	PQDSA/ PQDSB	PQDSB1	PQDSBC
Csatlakozási pont	1 vezérlési pont	1 vezérlési pont	2 vezérlési pont
Teljesítményfelvétel	220V AC külső tápellátás	24V AC külső tápellátás	5V + 12V DC a beltéri egység áramköri lapjáról
Feszültség / Feszültségmentes bemenet	-	-	✓
Ki/Be kapcsolás vezérlés	✓	✓	✓
Lezárás / Engedélyezés	-	-	✓
Ventilátorsebesség beállítása	-	-	✓
Termostát kikapcsolása	-	-	✓
Energiamegtakarítás	-	-	✓
Hőmérséklet beállítás	-	-	✓
Hibaellenőrzés	✓	✓	✓
A működés felügyelete	✓	✓	✓

※ A modellek együtt használhatóságát ellenőrizze a kompatibilitási táblázatban.  
※ Burkolat nélküli modell: PQDSB (1), PQDSBC. Burkolat nélküli modell: PQDSA (1)

## PI-485 LINE-UP



- Termék megnevezése: PMNFP14A0
- Betáp: Egyfázisú AC 220V 50/60Hz
- Max. csatlakoztatható beltéri egységek száma: 16 egység
- Az alábbi termékekhez: MULTI V, MULTI, Single A

※ A MULTI V II termékcsalád esetében nem szükséges külön PI 485 egység használata, mivel a MULTI V III termékcsalád kültéri egységének nyomtatott áramköre már tartalmazza azt.  
(MULTI V PLUS, MULTI V SYNC, MULTI V SPACE, MULTI V MINI)



## ALKATRÉSZEK LEÍRÁSA



1. CN-POWER : AC 220V / 24V
2. CN-CC : Fő áramköri csatlakozó
3. CN-DRY(L) : DRY vezérlő csatlakozó
4. CN-DRY(SIG) : DRY vezérlő csatlakozó
5. CN-DRY(HIBA ELLENŐRZÉS) : Hibajelző csatlakozó
6. CN-DRY(OPER STATE) : Üzemmod kijelző csatlakozó

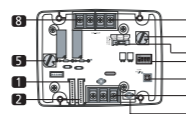

7. CN\_INDOOR2 : Fő csatlakozó <-> Dry Contact
8. CHANGE\_OVER\_SW : Kapcsolótábla választó kapcsoló
9. CN\_CONTROL : A bemeneti kapcsolótábla jelének csatlakozója
10. CONTROL\_MODE\_SW : Vezérlési üzemmód választó kapcsoló
11. SETTING\_SW : A Dry Contact beállítási funkció kiválasztására szolgáló kapcsoló
7. TEMP\_SETTING : A kívánt hőmérséklet beállítására szolgáló kapcsoló
8. CN\_OUT(O1,O2) : Csatlakozó a fő kijelzőhöz
9. CN\_OUT(E3,E4) : Csatlakozó a fő hibakijelzőhöz
10. DISPLAY\_LED : A Dry Contact állapotát jelző LED
11. RESET\_SW : Újraindítás kapcsoló